

SG 51, 71

STIHL



2 - 15 Návod k použití



Obsah

1	Vysvětlivky k tomuto návodu k použití.....	2
2	Bezpečnostní pokyny a pracovní technika..	2
3	Kompletace stroje.....	6
4	Závěsné zařízení.....	7
5	Ovládací prvky.....	8
6	Naplňte nádržku.....	9
7	Postřik.....	10
8	Po stříkání.....	10
9	Skladování stroje.....	10
10	Kontrola a údržba prováděná uživatelem.	10
11	Pokyny pro údržbu a ošetřování.....	12
12	Důležité konstrukční prvky.....	12
13	Technická data.....	13
14	Provozní poruchy a jejich odstranění.....	13
15	Pokyny pro opravu.....	13
16	Likvidace stroje.....	14
17	Prohlášení o konformitě EU.....	14
18	Adresy.....	14

Vážená zákaznice, vážený zákazníku,

děkujeme Vám, že jste se rozhodli pro jakostní výrobek firmy STIHL.

Tento produkt byl vyroben za použití moderních výrobních technologií a obsáhlých opatření pro zajištění jakosti. Snažíme se udělat vše pro to, abyste s tímto výrobkem byli spokojeni a mohli s ním bez problémů pracovat.

Pokud budete mít dotazy týkající se Vašeho stroje, obraťte se laskavě buď na Vašeho obchodníka či přímo na naši distribuční společnost.

Váš



Dr. Nikolas Stihl

1 Vysvětlivky k tomuto návodu k použití

1.1 Obrázkové symboly

Veškeré na stroji zobrazené symboly jsou vysvětleny v tomto návodu k použití.

1.2 Označení jednotlivých textových pasáží



VAROVÁNÍ

Varování jak před nebezpečím úrazu či poranění osob, tak i před závažnými věcnými škodami.

UPOZORNĚNÍ

Varování před poškozením stroje jako celku či jeho jednotlivých konstrukčních částí.

1.3 Další technický vývoj

STIHL se neustále zabývá dalším vývojem veškerých strojů a přístrojů; z tohoto důvodu si musíme vyhradit právo změn objemu dodávek ve tvaru, technice a vybavení.

Z údajů a vyobrazení uvedených v tomto návodu k použití nemohou být proto odvozovány žádné nároky.

2 Bezpečnostní pokyny a pracovní technika

Tento návod k použití se vztahuje na postřikovač STIHL, který je v tomto návodu k použití označován také jako stroj.



Dotanková bezpečnostní opatření jsou při práci s tímto strojem nezbytná.



Ještě před prvním uvedením stroje do provozu si bezpodmínečně přečtěte celý návod k použití a bezpečně ho uložte pro pozdější použití. Nedo- držování pokynů v návodu k použití může být životu nebezpečné.

2.1 Obecně dodržujte

Dodržovat specifické bezpečnostní předpisy země, např. příslušných oborových sdružení, úřadů pro bezpečnost práce a pod.

Pokyn pro každého, kdo bude se strojem pracovat poprvé: Buď si nechte ukázat od prodáváče nebo jině, práce se strojem znalé osoby, jak se s ním bezpečně zachází – nebo se zúčastněte odborného školení.

Nezletilí nesmějí s tímto strojem pracovat – s výjimkou mladistvých nad 16 let, kteří se pod dohledem zaučují.

Děti, zvířata a diváky nepouštět do blízkosti stroje.

Pokud nebude stroj používán, uložte jej tak, aby nikdo nemohl být ohrožen. Stroj chránit před použitím nepovolanými osobami.

Uživatel nese vůči jiným osobám zodpovědnost za úrazy a za nebezpečí, ohrožující jejich zdraví či majetek.

Stroj předávat či zapůjčovat pouze těm osobám, které jsou s tímto modelem a jeho obsluhou obeznámeny – a vždy jim zároveň předat i návod k použití.

Stroj uvést jen tehdy do provozu, když jsou všechny konstrukční díly v pořádku, bez poškození. Zvláště dbejte na těsnost všech dílů zařízení.

Nádržku tlakujte pouze pomocí stroji se nacházejícího čerpadla.

Stroj provozovat pouze v kompletně smontovaném stavu.

Kdo pracuje s tímto strojem, musí být odpočatý, zdravý a v dobré kondici.

Po požití alkoholu, reakceschopnost snižujících léků nebo drog se nesmí s tímto strojem pracovat.

2.2 Řádné používání

Postřikovač je vhodný pro rozstřikování kapalných látek pro ochranu před napadením houbami a škodlivým hmyzem a pro ničení plevelů. Oblasti použití jsou: ovocnářství, zelinářství, zahradnictví, plantáže, zelené louky a lesní hospodářství.

Aplikujte pouze takové látky na ochranu rostlin, u kterých je povolena aplikace pomocí postřikovačů.

Použití stroje k jiným účelům není dovoleno a může vést k úrazům nebo k jeho poškození. Na postřikovači neprovádějte žádné změny – i to může vést k úrazům nebo k poškození postřikovače.

2.3 Oblečení a vybavení

Při používání, plnění a čištění stroje noste předpisové oblečení a vybavení. Dodržujte pokyny k ochrannému vybavení v návodu k použití ochranného přípravku na rostliny.

Pracovní oblečení musí být účelné a nesmí překážet v pohybu.

V případě znečištění pracovního oděvu ochrannou postřikovací látkou se okamžitě převlečte.



Při použití některých z postřikovacích látek na ochranu rostlin je nutné nosit nepromokavý ochranný pracovní oděv.

Při práci nad hlavou je navíc třeba nosit nepromokavou pokrývku hlavy.



Nosit nepromokavou a vůči chemickým postřikovacím látkám na ochranu rostlin odolnou ochrannou bezpečnostní obuv – holiny – s hrubou podrážkou.

Nikdy nepracovat na bosu či v sandálech.



Noste nepromokavé a vůči chemickým postřikovacím látkám na ochranu rostlin odolné rukavice.



VAROVÁNÍ



Ke snížení nebezpečí očních úrazů nosit těsně přiléhající ochranné brýle podle normy EN 166. Dbát na správné nasazení a přilehnutí brýlí.

Používejte vhodný respirátor.

Vdechování postřikovacích látek na ochranu rostlin může být zdraví škodlivé. K ochraně proti škodám na zdraví či proti alergickým reakcím nosit zásadně vhodnou ochranu dýchání. Dbát na informace v návodu k použití aplikované látky na ochranu rostlin a v dané zemi platné bezpečnostní předpisy např. příslušných oborových sdružení, úřadů pro bezpečnost práce a pod.

2.4 Při přepravě

Při přepravě ve vozidlech:

- Stroj zajistit před převržením a poškozením.
- Nádržka musí být odtlakovaná, vyprázdňená a vycištěná

2.5 vyčistit

Plastové díly čistit kusem látky. Agresivní čisticí prostředky mohou plast poškodit.

K čištění nepoužívejte vysokotlaká čisticí zařízení. Silný proud vody může poškodit konstrukční díly.

2.6 Příslušenství

Používat pouze takové díly či příslušenství, které jsou firmou STIHL pro tento stroj povoleny či technicky adekvátní díly. V případě dotazů k tomuto tématu se informujte u odborného prodejce. Používat pouze vysokotlakostní díly či příslušenství. Jinak hrozí eventuelní nebezpečí úrazů nebo poškození stroje.

STIHL doporučuje používat originální díly a příslušenství značky STIHL. Jsou svými vlastnostmi optimálně přizpůsobeny jak výrobku samotnému, tak i požadavkům uživatele.

Na stroji neprovádět žádné změny – mohlo by to vést k ohrožení bezpečnosti. STIHL vylučuje jakoukoli zodpovědnost a ručení za osobní a věcné škody, způsobené použitím nedovolených adaptérů.

2.7 Jak zacházet s postřikovými látkami na ochranu rostlin

Před každým použitím si nejdříve přečíst návod k použití pro danou postřikovou látku na ochranu rostlin. Dodržovat pokyny ke směřování, použití, osobní ochranné výstroji, skladování a likvidaci.

Dodržovat zákonné předpisy pro zacházení s postřikovými látkami na ochranu rostlin.

Postřikové látky na ochranu rostlin mohou obsahovat složky, které mohou být škodlivé jak pro lidi, tak zvířata, rostliny a životní prostředí – **hrozí nebezpečí otravy a životu nebezpečných zranění!**

Vyhnout se kontaktu s postřikovou látkou.

Postřikové látky pro ochranu rostlin mohou být aplikovány pouze osobami, které absolvovaly školení v zacházení s těmito postřikovými látkami na ochranu rostlin a také v příslušných opatřeních první pomoci.

Permanентně musí být po ruce návod k použití nebo etiketa s popisem postřikové látky tak, aby v nouzovém případě bylo možné okamžitě informovat lékaře o aplikované látce pro ochranu rostlin. V nouzovém případě postupovat podle pokynů uvedených na etiketě nebo v návodu k použití aplikované postřikové látky na ochranu rostlin. Dbát bezpodmínečně na pokyny a údaje v tištěných bezpečnostních informacích výrobce!

2.7.1 Příprava a naplnění postřikové látky

Postřikovou látku používat jen podle údajů výrobce.

- Před naplněním nádržky prostředkem na ochranu rostlin / čistícím prostředkem provést zkušební provoz s čistou vodou a zkontrolovat těsnost všech částí stroje.
- Tekuté koncentráty postřikových látek nikdy nestříkat v nezřetěleném stavu.
- Postřikovou látku připravovat a plnit pouze venku nebo v dobře větraných prostorách.

- Aby se zabránilo vzniku přebytečného roztoku, připravit pouze takové množství roztoku, jakého je zapotřebí.
- Různé látky na ochranu rostlin směřovat pouze v případě, že byly výrobcem k tomu povoleny.
- Při směřování různých látek na ochranu rostlin dbát na údaje výrobce – nesprávným směšováním poměrem může dojít k vývoji jedovatých výparů nebo ke vzniku explozivních směsí.
- Stroj postavit na rovnou plochu, bezpečně proti převržení – nádržku nikdy neplnit nad značku maximální náplně.
- Při plnění z vodovodní sítě plnicí hadicí neponořit úplně do postřikového prostředku – podtlak ve vodovodní síti může vést k nasátí kapaliny do sítě.
- Stroj při plnění nikdy nenosit zavěšený na těle – **hrozí nebezpečí úrazu!**
- Nádržku po naplnění pevně uzavřete

2.7.2 Použití

- Pracovat pouze venku nebo ve velmi dobře větraných prostorách, např. v otevřených sklenících.
- Během práce s ochrannou postřikovou látkou nikdy nejíst, nekouřit, neinhlovat a nepít.
- Trysky a jiné drobné součástky nikdy neprofukovat ústy.
- Nikdy nepracovat za větru.

Vyšší nebo příliš nízký postřikový tlak, stejně jako nepříznivé povětrnostní podmínky mohou vést k nesprávné koncentraci postřikového prostředku. Předávkování může vést k poškození rostlin a ke škodám na životním prostředí. Podávkování může vést k tomu, že postřik rostlin nepřinese žádný výsledek.

- Aby se zabránilo škodám na životním prostředí a na rostlinách, postřikovač nikdy neprovazovat:
- s příliš vysokým nebo příliš nízkým tlakem
 - za větru
 - při teplotách nad 40 °C ve stínu
 - při přímém ozáření sluncem

Aby se zabránilo škodám na stroji a úrazům, stroj nikdy neprovazovat:

- s hořlavými kapalinami
- s hustými nebo lepkavými kapalinami
- s žíravými a kyselinami obsahujícími látkami
- s kapalinami teplejšími než 40 °C

2.7.3 Skladování

- Při přerušení práce stroj nikdy nevystavovat přímému slunečnímu záření a jiným tepelným zdrojům.

- Postřikový prostředek nikdy nenechávat v nádržce déle než jeden den.
- Prostředek na ochranu rostlin skladovat a přepravovat pouze v přípustných nádobách.
- Prostředek na ochranu rostlin nikdy nepřechovávat v nádobách, které jsou určeny pro potraviny, nápoje a krmivo.
- Postřikový prostředek neskladovat společně s potravinami, nápoji a krmivem.
- Děti a zvířata nepouštět do blízkosti prostředku na ochranu rostlin.
- Stroj skladovat prázdný, bez tlaku a ve vyčištěném stavu.
- Prostředek na ochranu rostlin a stroj skladovat tak, aby se nacházely mimo dosah nepovolaných osob.
- Postřikovač skladovat v suchém stavu tak, aby byl chráněn před mrazem.

2.7.4 Likvidace

Postřikový prostředek zlikvidovat předpisově a šetrně vůči životnímu prostředí – dodržovat pokyny výrobce postřikového prostředku.

Zbytky prostředku na ochranu rostlin a k výplachu použité kapaliny nikdy nevylévat do vodních toků, výlivek, odvodňovacích a pouličních příkopů, šachet, drenáží.

- Zbytky roztoků a použité nádoby likvidovat podle místních předpisů o odpadech.

2.8 Jak stroj držet a vést

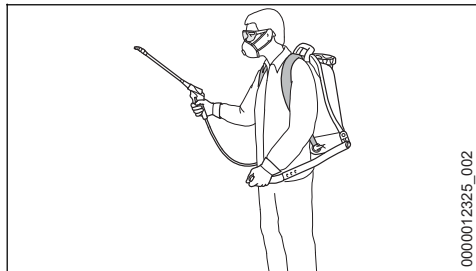

Postřikovač noste na zádech zavěšený na obou nosných pásech – nikdy ho nenoste pouze na jednom rameni.

Při práci postupujte jen pomalu vpřed – neustále pozorujte výstupní otvor stříkací trubky – nikdy nechodte pozadu – **hrozí nebezpečí zakopnutí!**

Stroj držte ve vzpřímené poloze. Nikdy se nepředklánějte dopředu – hrozí nebezpečí úrazu vytékáním roztoku z nádržky!

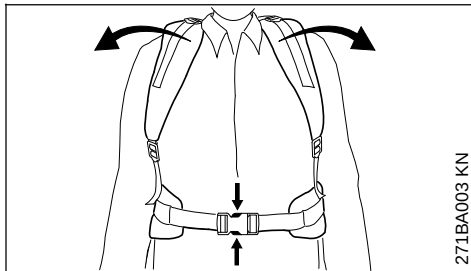

Pro nouzový případ: nacvičte si rychlé otevření spon na bederním pásu (jen SG 71), povolení ramenních popruhů a sejmutí stroje ze zad. Při návratu však nikdy stroj neodhazujte na zem, zabrání se tím jeho poškození.

2.9 Při práci



Nikdy nestříkat směrem k jiným osobám – **hrozí nebezpečí úrazu!**

Pozor při náledí, v mokru, na sněhu, na svazích nebo na nerovném terénu atd. – hrozí nebezpečí uklouznutí!

Dbát na překážky: odpady, pařezy, kořeny, přikopy – hrozí nebezpečí zakopnutí!

Práci včas přerušovat přestávkami, aby se zabránilo stavu únavy a vyčerpání – hrozí nebezpečí úrazu!

Pracovat klidně a s rozvahou – pouze za dobrých světelných podmínek a při dobré viditelnosti. Prozíravost při práci vyloučit jakékoli ohrožení jiných osob.

Nikdy nepracovat na žebříku a na nestabilních stanovištích.

Při práci ve volné přírodě a v zahradách dbát na drobné zvířectvo, které by mohlo být ohroženo.

Nikdy nepracovat v blízkosti elektrických vedení – hrozí smrtelné úrazy elektrickým proudem!

Mezi výměnami různých ochranných prostředků celý stroj vyčistěte.

2.10 Po skončení práce

Zkontrolovat těsnost všech dílů stroje.

Po skončení práce důkladně umýt nejen stroj, ale umýt si pečlivě i ruce a obličej a případně důkladně vyčistit i oděv.

Osoby a zvířata nepouštět do postřikem ošetřovaných ploch – na plochy vstupovat až teprve po úplném uschnutí postřikové látky.

2.11 Pokyny pro údržbu a opravy

Provádět pouze takové údržbářské a opravářské úkony, které jsou popsány v návodu k použití. Veškeré ostatní práce nechat provést u odborného prodejce.

STIHL doporučuje nechat provádět údržbářské a opravářské úkony pouze u autorizovaného, odborného prodejce výrobků STIHL. Autorizovaným odborným prodejcům výrobků STIHL jsou pravidelně nabízena odborná školení a k jejich dispozici jsou dodávány technické informace.

Používat pouze vysokojakostní náhradní díly. Jinak hrozí eventuelní nebezpečí úrazů nebo poškození stroje. V případě dotazů k tomuto tématu se informovat u odborného prodejce.

STIHL doporučuje používat originální náhradní díly STIHL. Jsou svými vlastnostmi optimálně přizpůsobeny jak stroji, tak i požadavkům uživatele.

Opravy a servisní práce provádějte jen na odtlakovaném, zcela vyprázdněném a vyčištěném stroji.

Při čištění nádržky, trubičkového a hadičkového systému dbejte na to, aby nikdo nebyl ohrožen zbytky vytékající kapaliny – **hrozí nebezpečí úrazu!**

3 Kompletace stroje

Pro montáž potřebné malé součásti se nacházejí v nádrži.

3.1 Montáž hadice na stroj

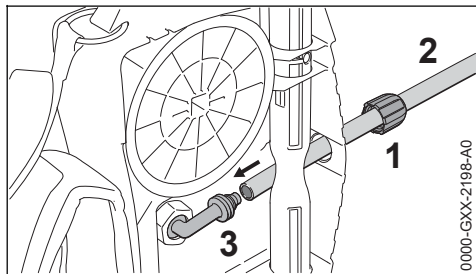

- ▶ Přesuvnou matici (1) nasunout na hadici (2).
- ▶ Hadici (2) protáhnout pod hřídelem a nasunout ji na zalomený nátrubek (3).

- ▶ Přesuvnou matici (1) nasunout na zalomený nátrubek (3) a rukou ji utáhnout.

3.2 Montáž stříkací pistole

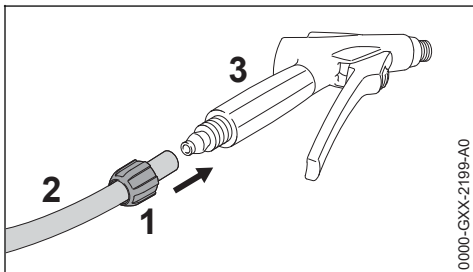

- ▶ Přesuvnou matici (1) nasunout na hadici (2).
- ▶ Hadici (2) nasunout na nátrubek stříkací pistole (3).
- ▶ Přesuvnou matici (1) rukou utáhnout.

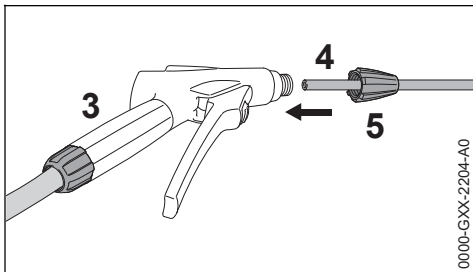

- ▶ Stříkací trubku (4) vsunout do nátrubku stříkací pistole (3).
- ▶ Přesuvnou matici (5) rukou utáhnout.

3.3 Montáž páčky

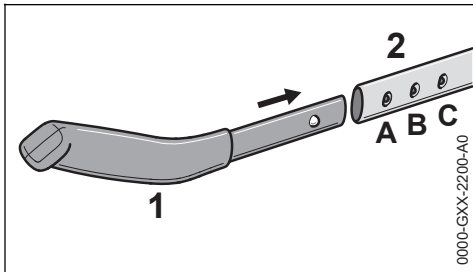

Podle velikosti pracovníka může být rukojeť (1) přestavěna v délce (A, B, C).

- ▶ Rukojeť (1) vsunout do páčky (2).

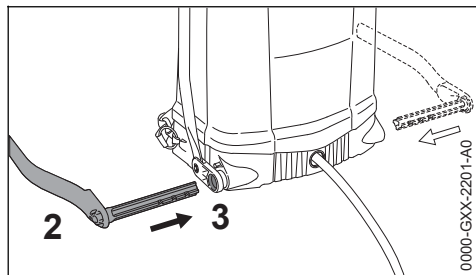

Páčka může být na stroj připevněna buď z levé nebo pravé strany.

- ▶ Páčku (2) vsunout do hřídele (3).

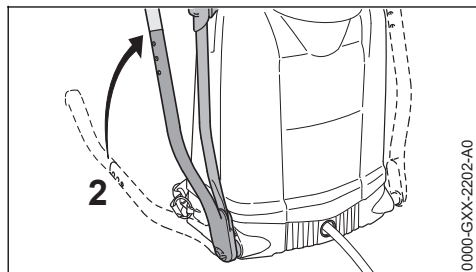

- ▶ Páčku (2) vyklopit kolmo nahoru.
- ▶ Stroj položit na bok.

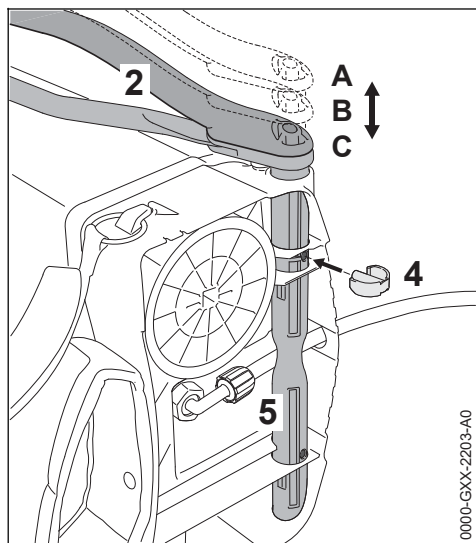

Páčku (2) lze nastavit na tělesnou šířku uživatele.

- ▶ Nastavit vzdálenost (A, B nebo C).
- ▶ Páčku (2) připevnit otvorem pojistnou zástrčkou (4) na hřídel (5).

4 Závěsné zařízení

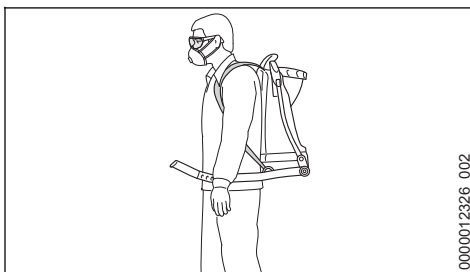

- ▶ Nastavte pásy závěsného zařízení tak, aby zádová deska pevně a jistě přiléhala k zádům pracovníka.

4.1 Nastavení výšky nosných popruhů

Nosné popruhy je možno výškově nastavit v závislosti na velikosti těla.

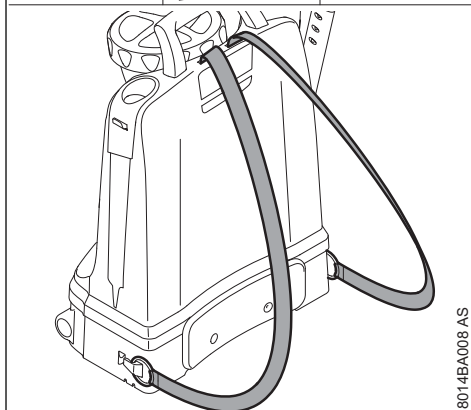
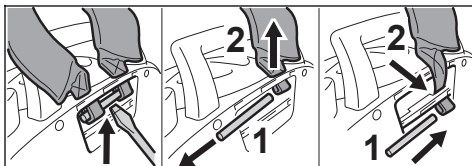

- ▶ Vypačte kolík (1) pomocí šroubováku ze zadní desky.
- ▶ Vytáhněte kolík (1) a konce nosného popruhu (2) vytáhněte směrem nahoru.
- ▶ Konce nosného popruhu (2) zasuňte do dolní polohy.
- ▶ Zasuňte kolík (1) a pevně jej zafixujte do zádové desky.

4.2 Seřízení závěsného zařízení

SG 71 je navíc vybaven bederním pásem (k dispozici v závislosti na zemi odběru).

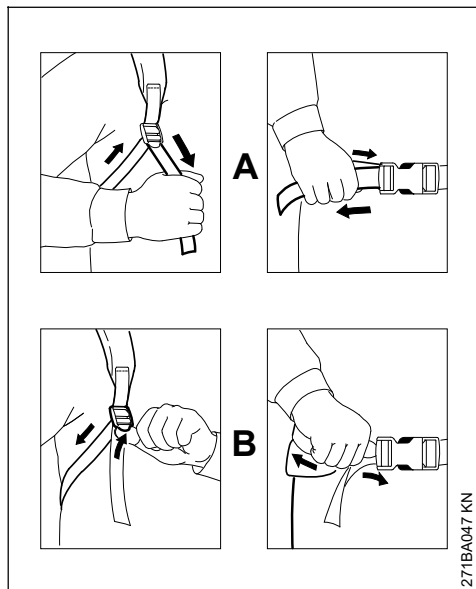

A Zatáhněte za konce popruhů, popruhy se tím napnou.

B Nadzdvihněte fixační přezky, popruhy se tím povolí.

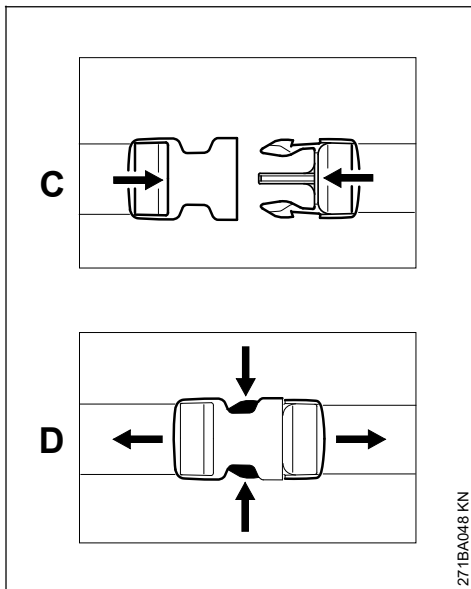

C Zaaretujte rychlouzávěr posunutím k sobě.

D Rozpojte rychlouzávěr stlačením fixačních háků k sobě.

5 Ovládací prvky

Před prvním uvedením do provozu se řádně seznámte s funkcí ovládacích prvků.

5.1 Páčka

Vytvoření tlaku

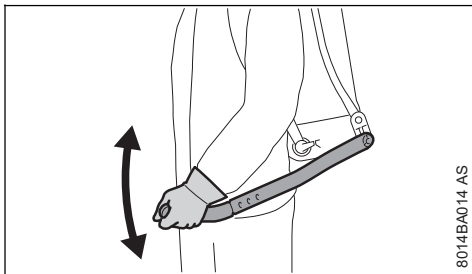

► Páčku aktivujte pomalu a rovnoměrně, bez stisknutí páčky stříkací pistole – několika zdvihy se vytvoří tlak

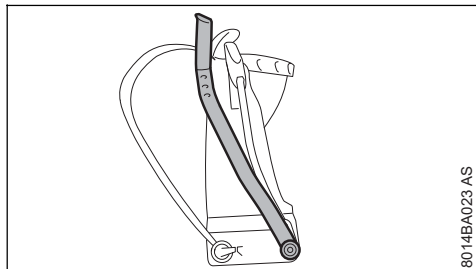
Převravní poloha

- Páčku táhněte nahoru tak, až se zaaretuje

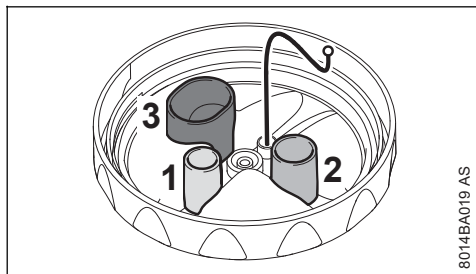
5.2 Víko

Ve víku se nacházejí tři odměrky, které je možno použít k namíchání roztoku

- 1 = 5 ml (0,2 oz.)
- 2 = 10 ml (0,3 oz.)
- 3 = 25 ml (0,8 oz.)

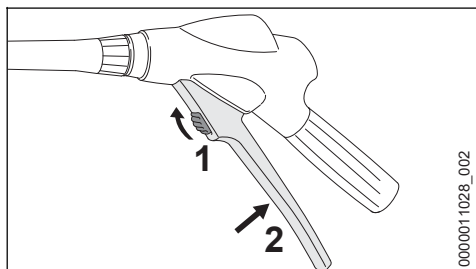
5.3 Stříkáč pístole**Deblokace / blokace stříkáč pístole**

- Pojistnou páčku (1) posuňte nahoru – páčka (2) se deblokuje a je možné ji zmáčknout

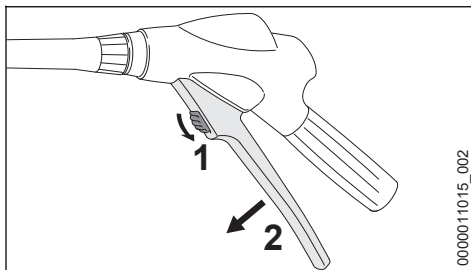

- Pojistnou páčku (1) posuňte dolů – páčka (2) se zablokuje, tím se zabrání nechtěné aktivaci

6 Naplňte nádržku

Před naplněním nádržky prostředkem na ochranu rostlin provést zkušební chod s čistou vodou a zkontrolovat těsnost všech dílů stroje.

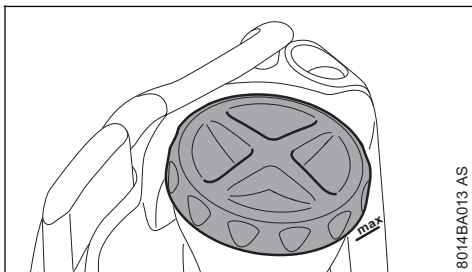

- Stroj postavit na rovnou plochu tak, aby byl zajištěn proti převržení.
- Víko z nádržky odšroubovat.

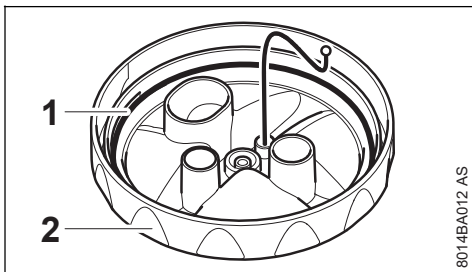

- Zkontrolovat těsnění (1) ve víku (2).
- Těsnění nesmí být poškozeno.

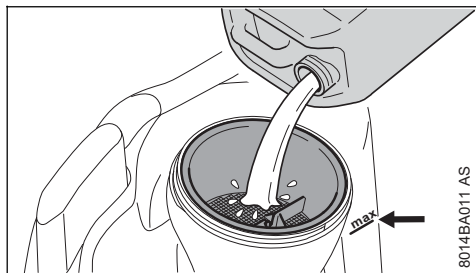

8014BA011 AS

- ▶ Vlít důkladně promíchaný roztok – nikdy nepřekročit maximální množství k plnění (šipka).

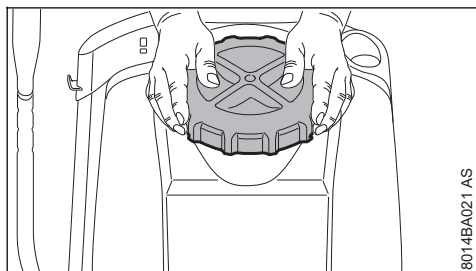

8014BA021 AS

- ▶ Nasadit víko a pevně ho oběma rukama uzavřít.

7 Postřik

- ▶ Postřikovač nosit na zádech zavěšený na obou nosných popruzích – nikdy ho nenosit pouze na jednom rameni.
- ▶ Páčkou čerpadla pohybovat pomalu a rovnoměrně, bez stisknutí páčky stříkácí pistole – několika zdvihy se vytvoří tlak.
- ▶ Stříkácí pistoli aktivovat a dbát stále na optimální pracovní tlak.
- ▶ Pokud pracovní tlak poklesne o více než 0,5 baru (7,25 psi), obnovit ho dodatečným zapumpováním.

Pracovní tlak / přehled množství – viz "Technická data".

8 Po stříkání

- ▶ Nádržku vyprázdnit na dobře větraném místě.
- ▶ Nádržku vypláchnout čistou vodou.
- ▶ Nádržku naplnit čistou vodou.
- ▶ Na nádržku nasadit víko a pevně je uzavřít.
- ▶ Natlačit nádržku a stříkat vodu, dokud se nádržka zcela nevyprázdní a tlak se zcela neodbourá.

9 Skladování stroje

- ▶ Stroj zajistěte proti neoprávněnému použití

- ▶ Stroj skladovat v suchém prostředí, chráněném před slunečním zářením a mrazem.

10 Kontrola a údržba prováděná uživatelem

10.1 Namazání pístní manžety

Demontáž

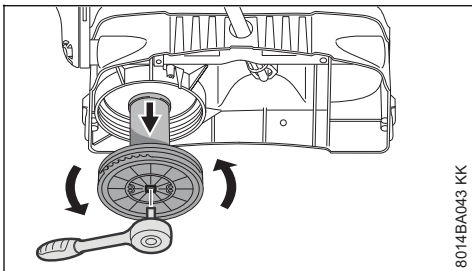

8014BA043 KK

- ▶ Vyšroubujte trubku čerpadla z nádržky.

Víko čerpadla lze otevřít půlpalcovým řetačkovým klíčem.

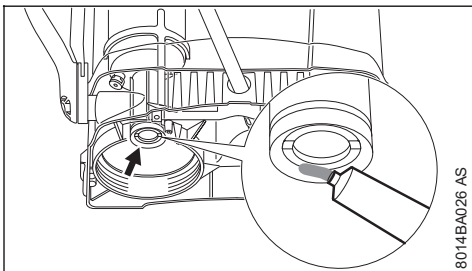

8014BA026 AS

- ▶ Opatřete pístní manžetu mazivem.

Montáž

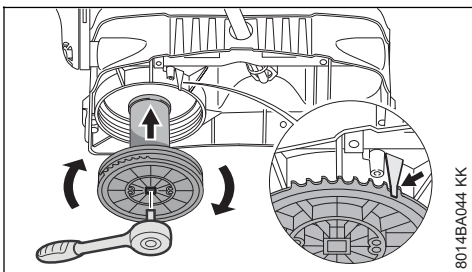

8014BA044 KK

- ▶ Zašroubujte trubku čerpadla do nádržky tak hluboko, aby západka (šipka) zapadla do ozubení.

10.2 Naolejování čerpadlové tyče

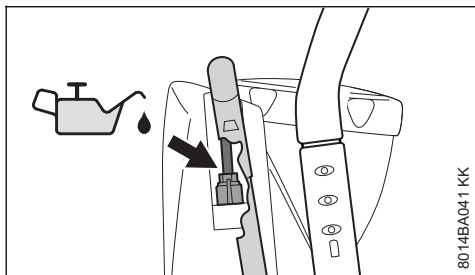

8014BA041 KK

- Naneste na čerpadlovou tyč několik kapek bezpryskyřičného oleje.

10.3 Namazání ložiskového uložení páčky čerpadla tukem

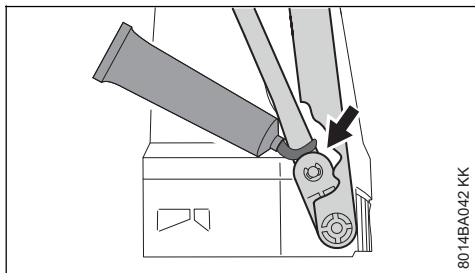

8014BA042 KK

- Namažte ložiskové uložení páčky čerpadla tukem.

10.4 Čištění filtru

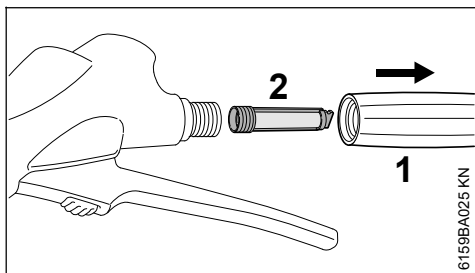

6159BA025 KN

- Odšroubujte rukojeť (1) ze stříkací pistole a vytáhněte filtr (2).

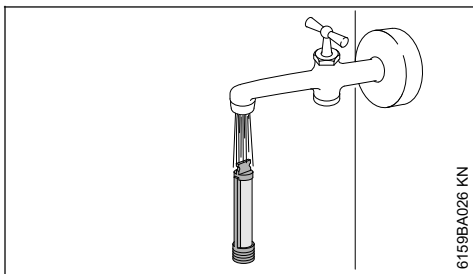

6159BA026 KN

- Filtr vypláchněte pod tekoucí vodou.

10.5 Čištění trysky

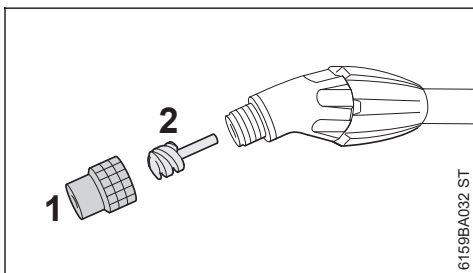

6159BA032 ST

- Odšroubujte trysku s vnitřním kuzelem (1) se šroubovitou vložkou (2).

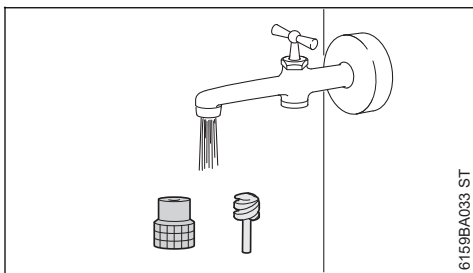

6159BA033 ST

- Vypláchněte díly pod tekoucí vodou a opět je smontujte.

11 Pokyny pro údržbu a ošetřování

Následující údaje se vztahují na běžné pracovní podmínky. V případě delší denní pracovní doby třeba uvedené časové intervaly odpovídajícím způsobem zkrátit.		před započatím práce	po ukončení práce resp. denně	týdně	měsíčně	ročně	při provozní závadě	při poškození	podle potřeby	po 50 použitích
Kompletní stroj	optická kontrola (stav, těsnost)	X								
	vyčistit		X							
O-kroužek ve víku nádrže postřikového roztoku	optická kontrola (stav, těsnost)	X								
	vyčistit		X							
Nádržka, hadicový systém, ocelová trubka	vyprázdnit		X							
	vyčistit		X							
Hubice	vyčistit		X				X			
Filtr ve stříkací pistoli	vyčistit					X	X			X
Pístní manžeta	namazat tukem					X	X			X
Tyč čerpadla	naolejovat					X				X
Ložiskové uložení páčky čerpadla	namazat tukem					X				X
Bezpečnostní nálepka	vyměnit							X		

12 Důležité konstrukční prvky

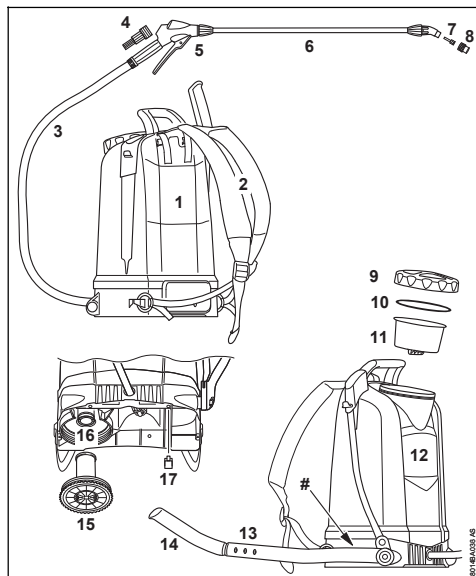

- 1 Zádová deska
- 2 Závěsné zařízení
- 3 Hadice
- 4 Filtr
- 5 Stříkací pistole
- 6 Stříkací trubka
- 7 Šroubovitá vložka
- 8 Tryska s vnitřním kuželem
- 9 Víko nádržky
- 10 Těsnění
- 11 Sítko
- 12 Nádrž
- 13 Páčka
- 14 Rukojeť
- 15 Čerpadlová trubka
- 16 Pístní manžeta
- 17 Pojistná zástrčka
- # Výrobní číslo

13 Technická data

13.1 Pracovní tlak / přehled menu

Pracovní tlak	Průtočné množství s try- skou s vnitřním kuzelem
1,0 bar	0,39 l/min
1,5 barů	0,49 l/min
2,0 bary	0,56 l/min
3,0 bary	0,69 l/min
4,0 bary	0,81 l/min
6,0 barů	0,96 l/min

13.2 Technická data SG 51

Pracovní tlak, max.:	6 barů
Objemový proud, max.:	1,4 l/min

Množství naplnění, max.:	12 l
Provozní teplota, max.:	40° C
Technické zbytkové množství postřikové látky:	<0,25 l
Reaktivní síla:	<20 N
Hmotnost bez náplně:	4,5 kg

13.3 Technická data SG 71

Pracovní tlak, max.:	6 bar
Objemový proud, max.:	1,4 l/min
Množství naplnění, max.:	18 l
Provozní teplota, max.:	40° C
Technické zbytkové množství postřikové látky:	<0,27 l
Reaktivní síla:	<20 N
Hmotnost bez náplně:	4,8 kg

14 Provozní poruchy a jejich odstranění

Před započítím vyprazdňujte stroj stříkáním tak dlouho, až se tlak plně odbourá – při úkonech na stroji může při neodbouraném tlaku postřiková látka nekontrolovatelně vystříknout. Po provedených úkonech proveďte zkušební chod s čistou vodou.

Porucha	Příčina	Odstranění závady
Manometr neukazuje žádný tlak v nádrži	Manometr je vadný.	Vyměňte manometr.
Při čerpání nevzniká žádný tlak. Páčku lze nápadně lehko aktivovat.	Trubka čerpadla je poškozená.	Vyměňte trubku čerpadla.
	Ventilové podložky jsou poškozené.	Vyměňte ventilové podložky ¹⁾
	Pístní manžeta je poškozená.	Vyměňte pístní manžetu ¹⁾
Páčka blokuje nebo se jí dá jen těžce pohnout směrem dolů.	Pístní manžeta není namazaná.	Namažte pístní manžetu.
	Tryska / šroubovitá vložka / filtr jsou ucpané.	Vyčistěte trysku / šroubovitou vložku / filtr.
Stroj postřikuje jenom při čerpání.	Tlaková nádoba je úplně naplněná kapalinou.	Stroj čerpáním kompletně vyprázdněte. Nejpozději po 5 náplních to zopakujte.
Tryska nestříká – ve stroji je tlak.	Tryska / šroubovitá vložka / filtr jsou ucpané.	Vyčistěte trysku / šroubovitou vložku / filtr.
Z trysky kape kapalina.	Tryska / šroubovitá vložka / filtr jsou ucpané.	Vyčistěte trysku / šroubovitou vložku / filtr.
Pouze postřikový paprsek – žádné rozptylování.	Šroubovitá vložka v trysce chybí.	Vsaďte šroubovitou vložku do trysky.
	Tryska je znečištěná.	Vyčistěte trysku.

¹⁾STIHL doporučuje odborného prodejce výrobků STIHL.

15 Pokyny pro opravu

Uživatelé tohoto stroje směřují provádět pouze takové údržbářské a ošetřovací úkony, které jsou popsány v tomto návodu k použití. Obsáhlejší opravy směřují provádět pouze odborní prodejci.

STIHL doporučuje nechat provádět údržbářské a opravářské úkony pouze u autorizovaného, odborného prodejce výrobků STIHL. Autorizovaným odborným prodejcem výrobků STIHL jsou pravidelně nabízena odborná školení a k jejich dispozici jsou dodávány Technické informace.

Při opravách do stroje montovat pouze firmou STIHL pro daný typ stroje povolené náhradní díly nebo technicky adekvátní díly. Používat pouze vysokokvalitní náhradní díly. Jinak hrozí eventuelní nebezpečí úrazů nebo poškození stroje.

Firma STIHL doporučuje používat originální náhradní díly značky STIHL.

Originální náhradní díly značky STIHL se poznají podle číselného označení náhradních dílů STIHL, podle loga { a případně podle znaku K pro náhradní díly STIHL (na drobných

součástkách může být také uveden pouze tento znak).

16 Likvidace stroje

Informace týkající se likvidace jsou k dostání u místních úřadů a odborného prodejce výrobků STIHL.

Nesprávná likvidace může být zdraví škodlivá a zatěžovat životní prostředí.

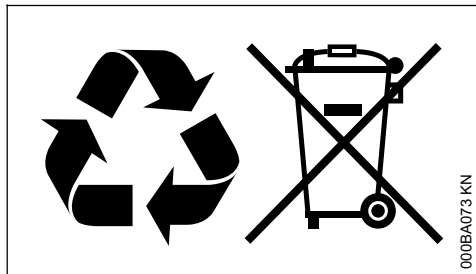

- ▶ Výrobky STIHL včetně obalů odevzdejte na vhodném sběrném místě k opětovnému zhodnocení v souladu s místními předpisy.
- ▶ Nelikvidujte s domácím odpadem.

17 Prohlášení o konformitě EU

ANDREAS STIHL AG & Co. KG
Badstr. 115
D-71336 Waiblingen

Německo

na vlastní zodpovědnost prohlašuje, že výrobek

konstrukce:	Postřikovač
tovární značka:	STIHL
typ:	SG 51, SG 71
sériová identifikace:	4255

odpovídá patřičným předpisům směrnice 2006/42/ES a byl vyvinut a vyroben ve shodě s následujícími normami ve verzích platných k datu výroby:

DIN EN ISO 19932-1:2013,
DIN EN ISO 19932-2:2014

Technické podklady jsou uloženy u:

ANDREAS STIHL AG & Co. KG
Produktzulassung

Waiblingen, 15.7.2021

ANDREAS STIHL AG & Co. KG

v zast.

Dr. Jürgen Hoffmann

Vedoucí oddělení schvalování výrobků, regulace



18 Adresy

18.1 Hlavní sídlo firmy STIHL

ANDREAS STIHL AG & Co. KG
Postfach 1771
71307 Waiblingen

18.2 Distribuční společnosti STIHL

Německo

STIHL Vertriebszentrale AG & Co. KG
Robert-Bosch-Straße 13
64807 Dieburg
Telefon: +49 6071 3055358

RAKOUSKO

STIHL Ges.m.b.H.
Fachmarktstraße 7
2334 Vösendorf
Telefon: +43 1 86596370

ŠVÝCARSKO

STIHL Vertriebs AG
Isenrietstraße 4
8617 Mönchaltorf
Telefon: +41 44 9493030

ČESKÁ REPUBLIKA

Andreas STIHL, spol. s r.o.
Chrlická 753
664 42 Modřice

18.3 Dovozci firmy STIHL

BOSNA-HERCEGOVINA

UNIKOMERC d. o. o.
Bišće polje bb
88000 Mostar
Telefon: +387 36 352560
Fax: +387 36 350536

CHORVATSKO

UNIKOMERC - UVOZ d.o.o.

Sjedište:

Amruševa 10, 10000 Zagreb

Prodaja:

Ulica Kneza Ljudevita Posavskog 56, 10410 Vel-
ika Gorica

Telefon: +385 1 6370010

Fax: +385 1 6221569

TURECKO

SADAL TARIM MAKİNELERİ DIŞ TİCARET A.Ş.

Hürriyet Mahallesi Manas Caddesi No.1

35473 Menderes, İzmir

Telefon: +90 232 210 32 32

Fax: +90 232 210 32 33

www.stihl.com

***0458597102**
0458-597-1021-B

04585971021B
0458-597-1021-B